

Systemes d'assemblage

pour portes et fenêtrés modernes

Assurément une bonne connexion.



KNAPP[®]
connectors.com

Bienvenue chez KNAPP® !

Fabricant de solutions d'assemblage brevetées, nous développons, produisons et distribuons des produits de haute qualité en Europe et dans le monde entier. Nos systèmes d'assemblage innovants vont non seulement vous enthousiasmer, mais également vous ouvrir un nombre impressionnant de possibilités. Notre service complet vous propose des solutions simples et efficaces pour la réalisation de vos projets. Les prochaines pages vous présenteront nos solutions pour la réalisation de portes et de fenêtres modernes. Tous nos systèmes d'assemblage permettent une grande préfabrication. Les systèmes FIXclip et FIXclip-Barre, spécialement conçu pour la fenêtre, ont été testés en laboratoire au centre technique du bois autrichien, ils apportent des atouts de sécurité, qualité et esthétique très importants aux architectes, entreprises et clients finaux.



Friedrich Knapp
Fondateur

Service client

Pour vos projets, vous souhaitez un conseil compétent et un excellent service ? L'équipe KNAPP® est à votre disposition !

■ Nos conseillers sont joignables par téléphone du lundi au jeudi de 8h00 à 16h30 et le vendredi de 8h00 à 12h00.

■ Votre livraison se fait depuis l'Autriche, dans les 4 jours ouvrés, suivant votre commande.

 www.knapp-connectors.com/contacts

Service architecte

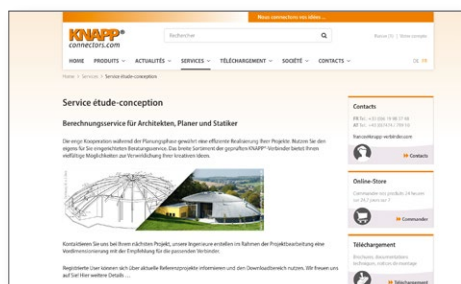

■ Retrouvez à tout moment, toutes les informations sur nos produits et services sur internet. Après votre enregistrement vous avez accès à un vaste espace de téléchargement.

 www.knapp-connectors.com/downloads

■ Nous proposons un service de dessin et prédimensionnement pour les architectes, bureaux d'études et dessinateurs. Contactez-nous pour votre prochain projet. Nous réaliserons pour vous une étude et vous proposerons les connecteurs KNAPP® adaptés. Profitez de notre expérience et faites confiance aux conseils de nos ingénieurs.

 www.knapp-connectors.com/services



▶▶▶ Service architecte

KNAPP® online-store | Commandez 24h/24



■ Vous désirez être flexible et pouvoir commander nos produits à tout moment ? Aucun problème ! Dans notre online store, vous trouverez les systèmes d'assemblage correspondant à vos besoins et vous pourrez les commander en quelques clics. Après avoir créé votre compte, vous avez la possibilité de commander en ligne. La livraison de la marchandise s'effectue en général sous 4 jours ouvrés.

 www.knapp-connectors.com/produits



24h
▶▶▶ online-store

KNAPP® vous propose des solutions adaptées pour les domaines suivants :

■ Construction bois | Façades rideau bois-verre | Construction de maisons bois | Construction bois génie civil | Fabrication de portes et fenêtres
■ Menuiseries et agencements | Eléments de verre collés pour le bois et le métal



 Plus d'informations sur :
www.knapp-connectors.com/downloads



FIXclip Barre

Système de fixation et d'étanchéité moderne

FIXclip-Barre permet la fixation du vitrage et l'étanchéité en une seule et même opération. Ce dispositif est étonnant par l'ingéniosité de sa conception, ses fonctions et par le résultat de finition qu'il produit.

Avantages

FIXclip-Barre se monte sans aucune fixation apparente et permet donc une optique parfaite sur les parclozes. Grâce à cette nouvelle méthode de travail, les problèmes typiques comme les joints silicone mal réalisés ou encore le vissage ou le clouage apparent appartiennent désormais au passé. GLE18, GLE20 et GLE20 Plus sont des solutions parfaitement adaptées pour les fenêtres bois et bois aluminium, que la mise en place du vitrage soit réalisée en atelier ou sur chantier.

Applications

Pour tout type de fenêtres ou portes comme par ex. les fenêtres isolantes IV68 /IV78 ou les vitrages fixes. FIXclip-Barre est indépendant des solutions d'étanchéité extérieures, libre à chacun de jointer à sec, au silicone ou de coller les vitrages.

Fixation

Par vissage avec des vis tête fraisée $\varnothing = 3 \times 20$ mm (dans les trous pré-usinés) ou par clouage avec des pointes 1,2x25 mm.

Variantes

FIXclip-Barre se décline en différentes variantes : GLE18, GLE20 et GLE20 Plus.

Le coloris standard est le noir. D'autres coloris RAL sont disponibles sur demande à partir de 1000 ml moyennant un surcoût.

GLE18

Réf. K079



GLE20

Réf. K086

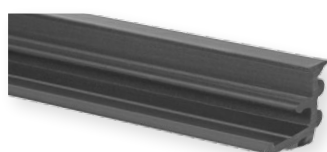

GLE20 Plus

Réf. K088/B

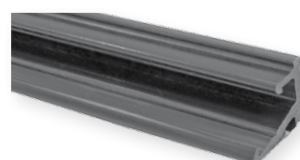

Joint à bourrer GLE20 Plus

Réf. Z089



FIXclip-Barre est disponible sur la plateforme des solutions CE-fix® : www.ce-fix.de

- | Accès simple et rapide au marquage CE et aux certificats de conformité
- | Valide dans toute l'Europe



FIXclip-Barre GLE18 / GLE20

Avantages du système :

- Fixation et étanchéité en un seul système
- Gain de temps – Garantie d'un processus de fabrication efficace
- Optique parfaite – Aucune solution de fixation visible
- Simple – Montage des parclozes par clipsage
- Sûr – Pas de casse de vitrage lors du clouage
- Testé – Satisfait aux plus hautes exigences

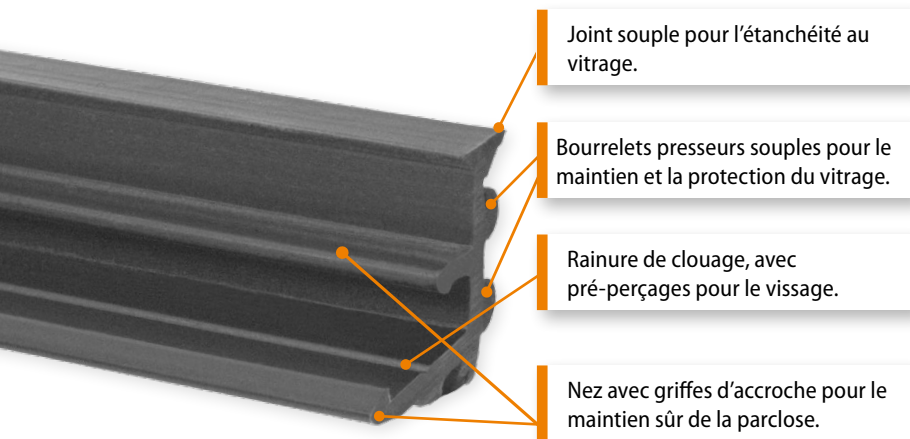

Joint souple pour l'étanchéité au vitrage.

Bourrelets presseurs souples pour le maintien et la protection du vitrage.

Rainure de clouage, avec pré-perçages pour le vissage.

Nez avec griffes d'accroche pour le maintien sûr de la parclose.



Exemple de mise en œuvre : FIXclip-Barre GLE 20 vissée.

Caractéristiques des matériaux :

Très bonne élasticité, résistant aux clouages/vissages, aux intempéries, aux UV, aux vernis, lasures et autres produits de finition et nettoyeurs courants



Nouvelle méthode avec FIXclip-Barre (aucun clou visible).

Fixation traditionnelle de parclose par clouage.

FIXclip-Barre GLE20 Plus

Avantages du système :

- Fixation et étanchéité en un seul système
- Gain de temps – Garantie d'un processus de fabrication efficace
- Optique parfaite – Aucune solution de fixation visible
- Simple – Montage des parclozes par clipsage
- Sûr – Pas de casse de vitrage lors du clouage
- Démontable – déclipsage facile après avoir retiré le joint à bourrer
- GLE20 Plus peut être mis en œuvre aussi bien avec un joint à bourrer ou un joint silicone
- Testé – Satisfait aux plus hautes exigences

PLUS :

Version GLE 20 Plus avec joint d'étanchéité à bourrer pour une fixation du vitrage très facile, même sur chantier !

Bourrelets presseurs souples pour le maintien et la protection du vitrage.

Rainure de clouage, avec pré-perçages pour le vissage.

Nez avec griffes d'accroche pour le maintien sûr de la parclose.

Joint à bourrer

FIXclip Barre GLE20 Plus

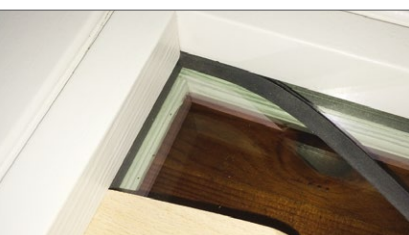

Exemple de montage : Bourrage du joint

Caractéristiques du joint à bourrer :

Très bonne élasticité, résistant aux hautes températures, aux UV et aux intempéries, très bonne reprise élastique de la forme initiale, résistant aux vernis, lasures et autres produits de finition et nettoyeurs courants



Pression apportée par le joint à bourrer



Finition propre

Plus d'informations sur :

www.knapp-connectors.com/produits/fixclip-barre

FIXclip-Barre

Variantes de mise en œuvres

Avec FIXclip-Barre de KNAPP® vous avez un système optimal pour la fixation et l'étanchéité de vos vitrages. FIXclip-Barre laisse la possibilité de réaliser l'étanchéité extérieure à souhait. Pose de vitrage à sec, siliconé, collé ou avec profils aluminium : il s'adapte à chaque situation.

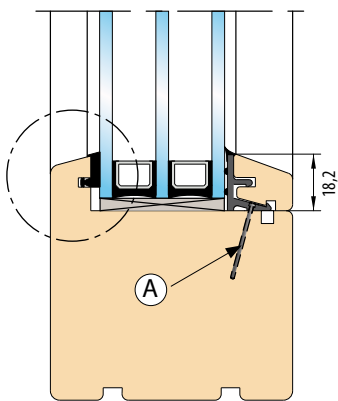

Vitrage à sec

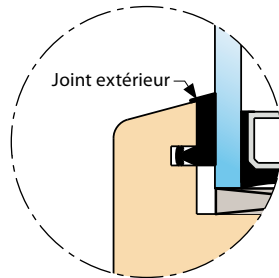

Triple vitrage IV78
FIXclip-Barre GLE 18

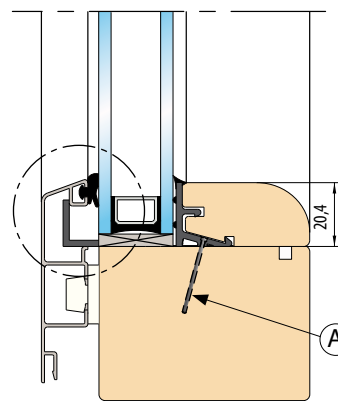

Vitrage bois-alu

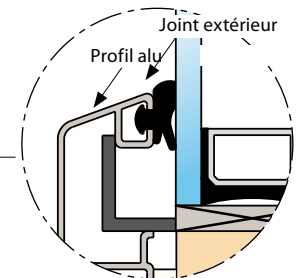

Double vitrage fixe bois-alu IV68
FIXclip-Barre GLE 20

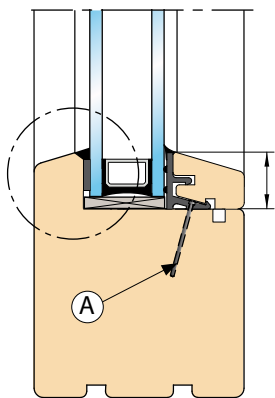

Vitrage siliconé

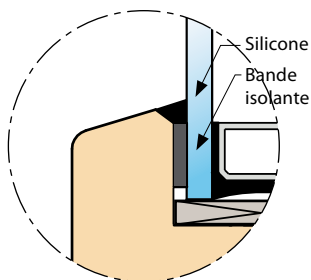

Double vitrage IV68
FIXclip-Barre GLE 18

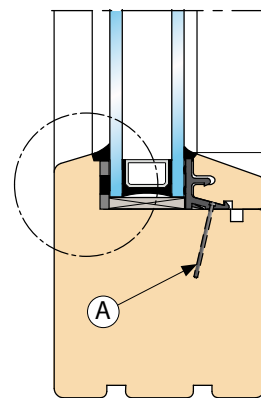

Vitrage collé

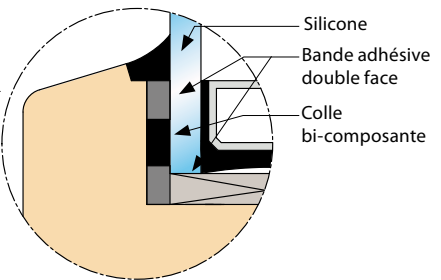

Double vitrage IV68
FIXclip-Barre GLE 18

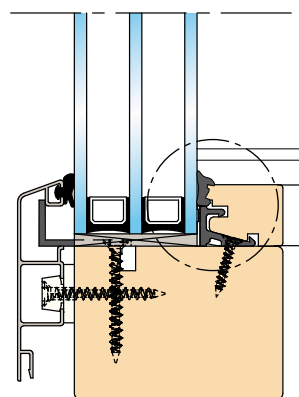

Vitrage bois-alu

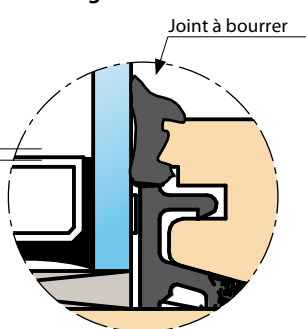

Triple vitrage fixe bois-alu IV68
FIXclip-Barre GLE 20 Plus

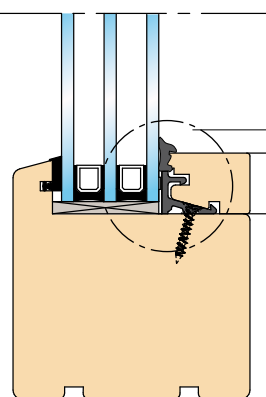

Vitrage à sec

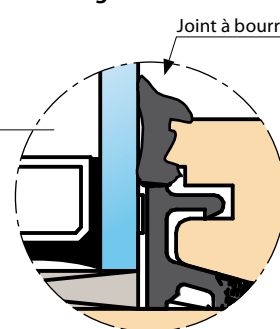

Triple vitrage IV78
FIXclip-Barre GLE 20 Plus

A Fixation par pointes 1,2x25 mm, agrafes ou vis tête fraisée 3x20 mm

FIXclip-Barre GLE18 / GLE20

Mise en œuvre



1) Couper FIXclip-Barre et la parclose



2) Presser la vitre contre les joints extérieurs



3) Visser ou clouer FIXclip-Barre



4) Clipser la parclose sur FIXclip-Barre

FIXclip-Barre GLE20 Plus

Mise en œuvre



1) Couper FIXclip-Barre et la parclose

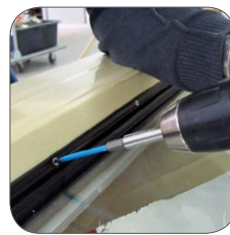

2) Visser FIXclip-Barre



3) Clipser la parclose sur FIXclip-Barre



4) Bourrer le joint



5) Engagement facile avec une roulette

Accessoires FIXclip-Barre

Réf. Z088

Pince coupe
FIXclip-Barre à onglet
(coupe à 45°)

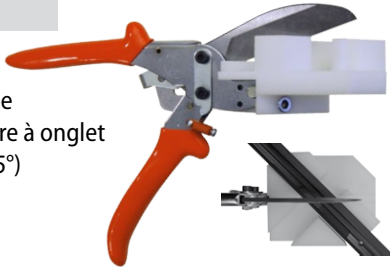

Réf. Z085



Outils de montage
pour FIXclip-Barre

Solutions d'usinage pour les profilés FIX-clip-Barre et FIXclip GLE20 plus

Réf. K655

Fers de profilage pour FIXclip-Barre
GLE18 avec joint à lèvres intégré, fonc-
tionne sur porte outil universel.



Réf. K656

Fers de profilage pour FIXclip-Barre
GLE20 / GLE20 Plus et FIXclip GLE20 Plus
avec joint à lèvres intégré ou joint à bourrer, fonctionne
sur porte outil universel.



Ex. de porte outil

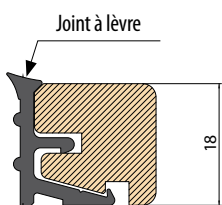

Fixclip Barre GLE18

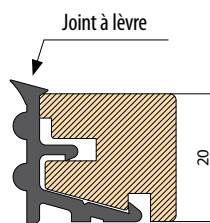

Fixclip Barre GLE20

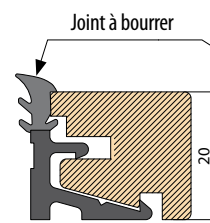

Fixclip Barre GLE20 Plus

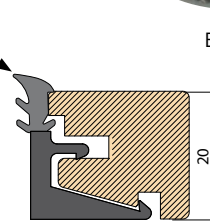

Fixclip GLE20 Plus



FIXclip GLE20 Plus

Réf. K025



NOUVEAU

Nouveauté : Pression d'appui grâce au vissage biais à 45°

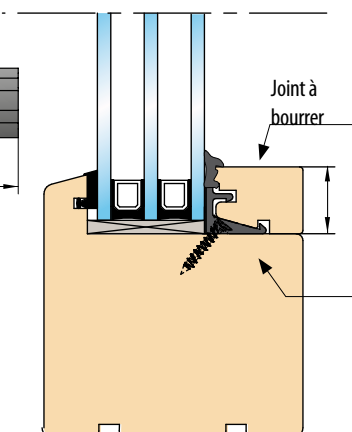
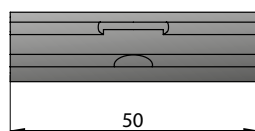
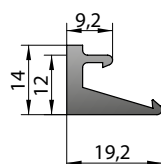

Fenêtre bois avec pose du vitrage à sec

vissage biais à 45°

Chassis fixe bois IV78 avec triple vitrage et FIXclip- GLE20 Plus

Joint à bourrer GLE20 Plus

Réf. Z089



Fixation:	Par vissage avec vis inox tête fraisée KNAPP® 3,5x25 mm ou vis tête fraisée 3,5x25 mm
Avantages du système :	Pression d'appui grâce au vissage biais Fixation cachée du vitrage et des parclose, démontage possible et sans dommage
Mise en oeuvre :	Sur moulurière 4 faces ou toupie avec outil de fraisage spécial (Ref. K656)
Type de matériaux :	Parclose, profilés en bois ou matériau plastique
Applications :	Idéal pour les chassis fixes, fenêtre et portes
Accessoires :	Fers de profilage FIXclip-Barre GLE20 / GLE20 Plus et FIXclip GLE20 Plus (Réf. K656) Joint à bourrer GLE20 Plus (Réf. Z089)

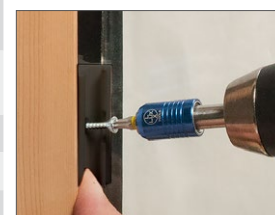

Pression d'appui grâce au vissage biais à 45°

Mise en oeuvre



1) Couper les parclose à dimensions



2) Visser FIXclip GLE20 en biais



3) Clipser la parclose



4) Bourrer le joint



5) Engagement facile avec une roulette

FIXclip

Systèmes de fixation pour parcloles et moulures



Résistance au vent – EN 12210



Classe 5

Résistance au choc – EN 13049



Classe 3

(version vissée)

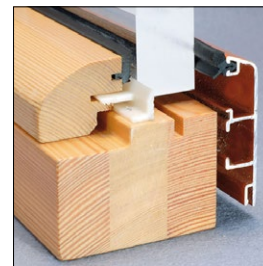
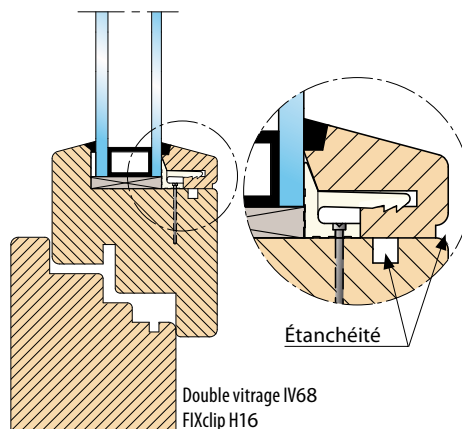

Le système FIXclip a validé l'ensemble des différents tests réalisés à l'Université ift de Rosenheim (DE).

FIXclip H12

Réf. K078

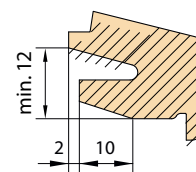
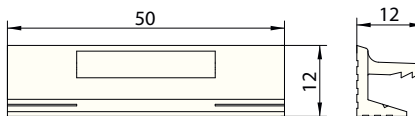

FIXclip H16

Réf. K076

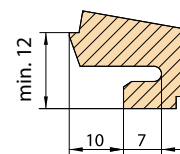
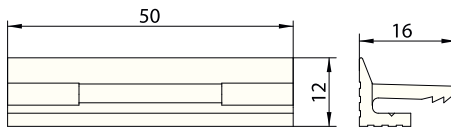

FIXclip H20

Réf. K077

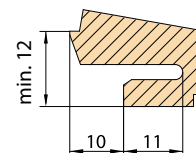
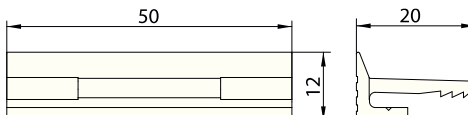

FIXclip H16 est également disponible sur demande en blanc.

Fixation : Fixation par pointes 1,2x25 mm (diamètre de tête 2 mm), agrafes ou vis tête ronde 3x25 mm

Avantages : Fixation invisible de parclose ou moulure, pas de risque de casse de vitrage lors du clouage, démontable, testé aux contraintes du vent Classe 5 (EN12210) et au choc Classe 3 (EN 13049)

Mise en œuvre : Sur moulurière 4 faces ou toupie avec outil de fraisage spécial

Types de matériaux : Parclose, moulure en bois massif/reconstitué ou matériaux plastiques

Applications : Fixation du vitrage de fenêtres et portes.

Accessoires : Fraise FIXclip H16/H20 disponible pour arbre $\varnothing = 30$ (H12 uniquement sur demande).
Fraises FIXclip pour arbre $\varnothing = 40$ ou $\varnothing = 50$ mm disponible uniquement sur demande

Mise en œuvre



1) Fraiser



2) Clouer ou visser
FIXclip



3) Positionner les
parcloles



4) Emboîter



Fraise FIXclip KNAPP®

Fraise FIXclip H12 Réf. Z082

Fraise FIXclip H16 Réf. Z076

Fraise FIXclip H20 Réf. Z077

Retrouvez les notices de montage et les dessins .DXF pour le système FIXclip sur :
www.knapp-connectors.com/downloads

DUO 30, DUO 35 | Systèmes d'accroche en acier zingué

Avantages du système :

- | Accroche facile, invisible, auto-serrant et immédiatement résistant
- | Seulement 3 mm de profondeur de perçage
- | 2 dimensions au choix $\varnothing = 30$ et 35 mm
- | 2 versions au choix mL / oL (avec ou sans jeu latéral)
- | Mise en œuvre avec vis standard
- | Distance d'emboîtement de 15 mm

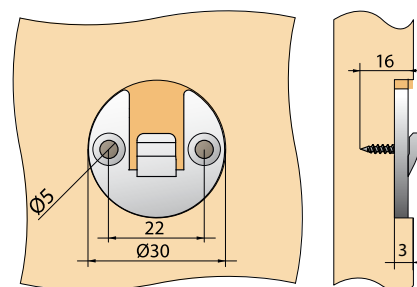

Distance d'emboîtement de 15 mm

DUO 30 mL

Réf. K070



DUO 30 oL

Réf. K074



Vis tête fraisée 3,5x16 mm
(non fournis)



Plus d'informations sur :

www.knapp-connectors.com/produits/duo30
www.knapp-connectors.com/produits/duo35

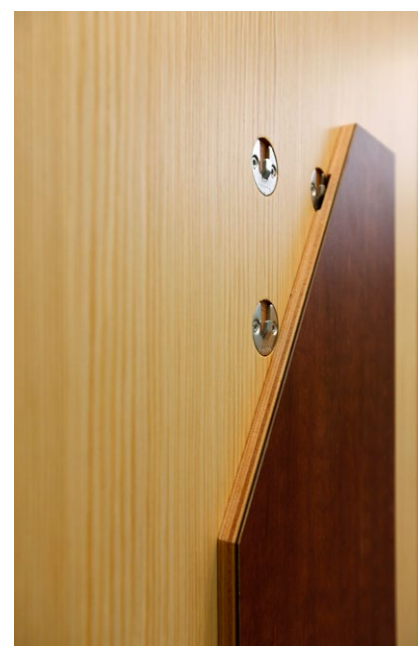

Habillages pour portes et fenêtres

Mise en œuvre DUO 30



1) Percer suivant dimensions



2) Marquer l'opposé avec les pointeurs



3) Visser avec les vis tête fraisée $\varnothing 3,5$ mm



Goupille de verrouillage

pour DUO 30

Réf. K121

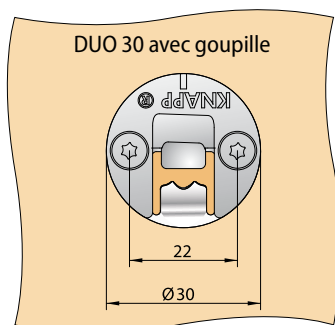

DUO 30 avec goupille

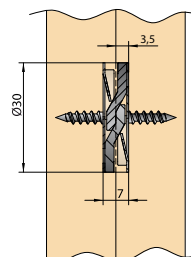

Fixation : Par vissage sous les ferrures DUO 30.

Avantages : Verrouillage jusqu'à 24 kg (avec coef. de sécurité 3), limite de rupture ~73 kg.



Schröder Türen und Fensterbau (DE)

DUO 35 mL

Réf. K061

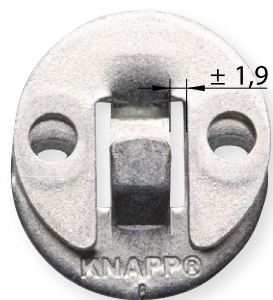

DUO 35 oL

Réf. K062

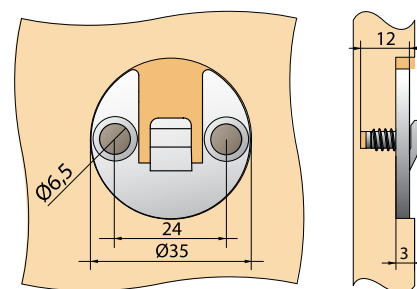
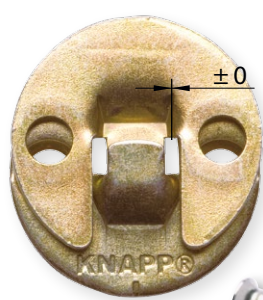

Distance d'emboîtement de 15 mm

Conçu pour la mise en œuvre
avec CNC : Vis Euro 6x10 mm

Mise en œuvre DUO 35



1) Percer suivant
dimensions



2) Marquer l'opposé
avec les pointeurs et
percer les 2 trous
Ø = 5 mm prof. 12 mm

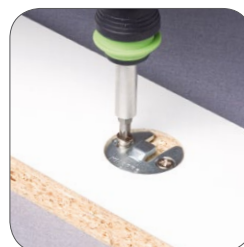

3) Visser



Habillage de porte | Menuiserie Schröder (DE)

Fixation :	DUO 30 avec des vis tête fraisée 3,5x16 mm / DUO 35 avec des vis Euro 6x10 mm
Avantages :	Seulement 3 mm de profondeur de perçage, avec jeu (mL) pour compensation des tolérances ou sans jeu latéral (oL) pour une accroche exacte
Mise en œuvre :	Percer avec la mèche HM Ø = 30/35 mm, queue Ø = 10 mm avec butée de profondeur réglable, avec gabarit, pointeur ou à la CNC
Types de matériaux :	Tous types de bois massif et panneaux bois reconstitués
Applications :	Façade, fenêtre et escalier, panneautage, habillage mural, main courante et doublage de porte d'entrée
Accessoires :	Mèche à cloche HM (Ø 30/35 mm, avec butée réglable) Réf. Z070 / Réf. Z071 Pointeur DUO 30/35 Réf. K071 / Réf. K069 - Pointeur main courante DUO 30 Réf. K075 Gabarit de perçage réglable pour DUO 30/35 Réf. K563



Exemple de mis en œuvre :

Jonction d'éléments de menuiserie avec DUO30



Menuiserie Tiedemann GmbH & Co.KG



Mèche HM Ø 30 Réf. Z070
Mèche HM Ø 35 Réf. Z071

UNO 30

Système d'accroche en inox

Réf. K120 Ensemble UNO 30 avec vis
Réf. K120/B Ferrure UNO 30

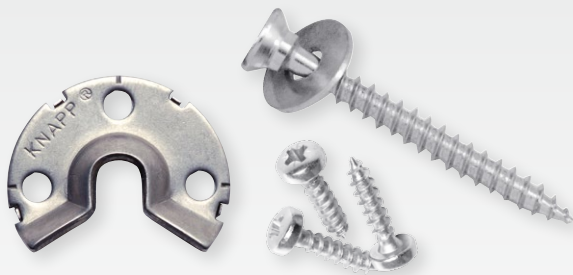

Vis tête ronde 3x13 mm
Vis d'accroche tête fraisée 5x50 mm

Également disponible en option avec :
Vis d'accroche tête fraisée, 5x30 mm
ou 5x25 mm en inox A2

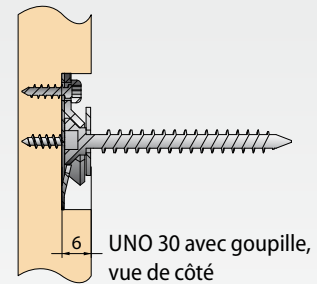

Fixation :	Par vissage avec vis tête ronde PH $\varnothing = 3,5$ mm, seulement 7 mm de profondeur d'encastrement.
Avantages :	Invisible, auto-serrant, peut se verrouiller, permet de fixer directement sur un mur.
Mise en œuvre :	Avec mèche à butée réglable $\varnothing = 30$ mm, gabarit de perçage, marquage par pointeur, perçage et vissage opposé.
Types de matériaux :	Tous types de bois massif et panneaux bois reconstitués.
Applications :	Avec ou sans goupille dans le meuble, agencement, panneauage, doublage de panneau, accroche de tableau, logo.
Accessoires :	Mèche HM ($\varnothing = 30$ mm, avec butée de profondeur réglable) Réf. Z070 Pointeur UNO 30 Réf. K073, Gabarit de perçage réglable UNO 30 Réf. K563



Mise en oeuvre UNO 30



1) Perçage facile avec butée de profondeur



2) Visser la ferrure



3) Marquer l'opposé avec les pointeurs



4) Visser l'accroche



Fixation de plinthe | Nova Tecnica (GR)

Goupille de verrouillage

pour UNO 30

Réf. K121

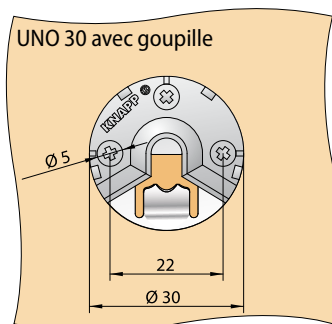

UNO 30 avec goupille

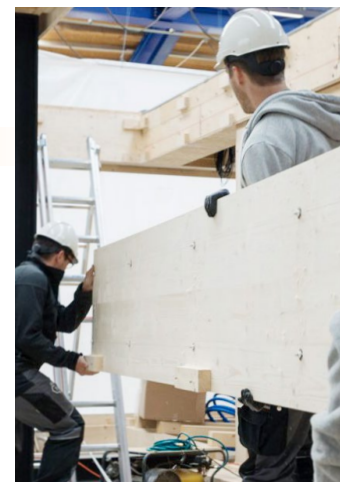
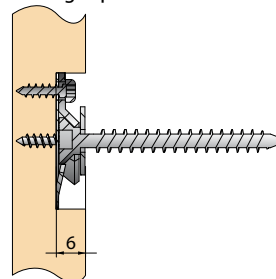

Habillage bois | Solar Decathlon

Fixation : Par vissage sous les ferrures UNO 30.
Avantages : Sécurité d'accroche jusqu'à 24 kg (avec coef. de sécurité 3), limite de rupture ~73 kg.

Retrouvez les notices de montage et les dessins .DXF pour le système UNO30 sur :
www.knapp-connectors.com/downloads

Tourillon KNAPP®

Le tourillon moderne en polyamide

Avantages du système :

- Préfabrication efficace – usinage automatisé avec multibroche (fraisier légèrement les perçages - 1 mm)
- Montage rapide – pas d'attente nécessaire après collage, le filetage plastique augmente la résistance
- Les cannelures longitudinales répartissent la colle et évitent les ondes sur les panneaux de faible épaisseur
- Pas de variation dimensionnelle, aucun risque de rupture ni d'éclatement comme pour les tourillons bois traditionnels
- Résistant à l'eau – utilisation à l'intérieur et à l'extérieur
- Stable – par collage avec la Colle-KNAPP® PU+ l'assemblage est très résistant

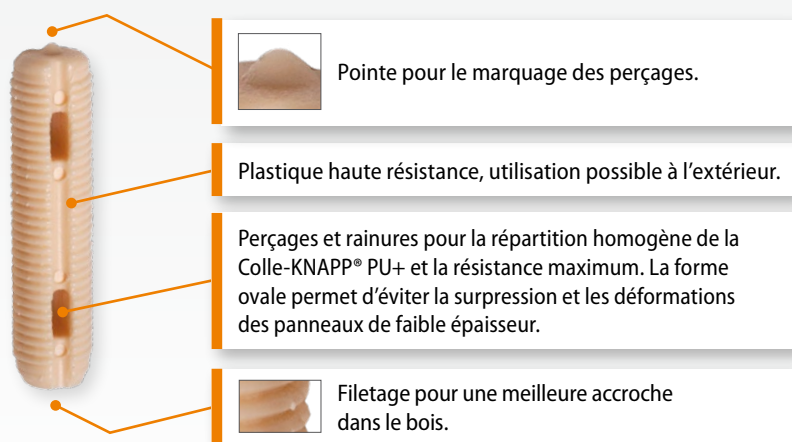

Plus d'informations sur : www.knapp-connectors.com/produits/tourillon

Fixation :	Par collage avec Colle-KNAPP® PU+
Avantages :	Résistant à l'eau, forme ovale pour une meilleure répartition de la colle
Mise en œuvre :	Perceuse, perceuse multibroche, CNC, la partie plate du tourillon s'enfonce de préférence parallèlement à la face du panneau
Types de matériaux :	Tous types de bois massif et panneaux bois reconstitués
Applications :	Meuble, agencement, caisson, cadre de fenêtre
Accessoire :	Colle-KNAPP® PU+ Réf. Z011

Tourillon KNAPP® 6 mm

Réf. K066
6x28 mm

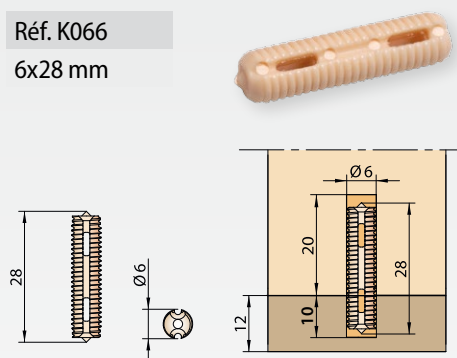

Conseil :

Humidifier la surface de collage pour une prise plus rapide.

Tourillon KNAPP® 8 mm

Réf. K067
8x36 mm

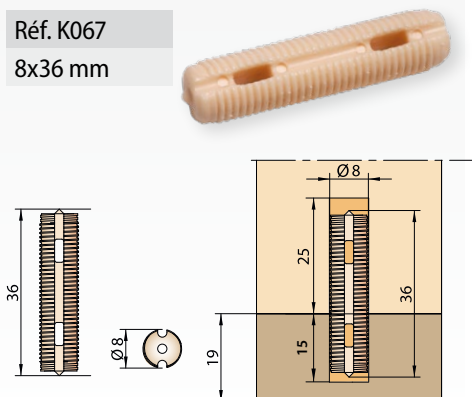

Tourillon KNAPP®

Mise en œuvre



1) Percer avec CNC, multibroche



ou perçage manuel



2) Encoller



3) Frapper



4) Monter les éléments

Retrouvez les notices de montage et les dessins .DXF pour le tourillon KNAPP® sur : www.knapp-connectors.com/downloads

KLICK

Assembleur à queue d'aronde en polyamide

Réf. K045

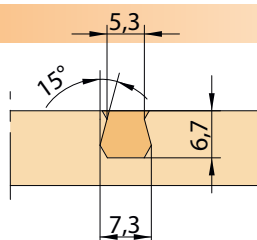
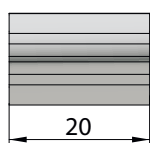
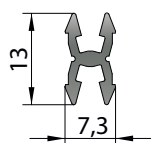

Fixation : Par accroche dans le fraisage queue d'aronde.

Avantages : Invisible, auto-serrant, sans colle, démontable.

Mise en œuvre : Avec toupie, défonceuse portative ou CNC avec les fraises originales queue d'aronde HM, fraisage toute longueur ou arrêté – peut se combiner avec KLIKpro.

Types de matériaux : Tous types de bois massif et panneaux bois reconstitués.

Applications : Meuble, agencement, fixation de moulure et pièces rapportées, décoratives, plafond, sauna, aide au collage.

Accessoires : Fraise queue d'aronde HM avec queue $\varnothing = 8$ mm | Réf. K046/F.

Mise en œuvre



1) Fraiser



2) Emboîter



3) Positionner



3) Assembler les éléments

Fraise boule HM avec queue $\varnothing 8$ mm
Réf. K046/F



sKLICK

Assembleur à queue d'aronde en polyamide à visser

Réf. K048

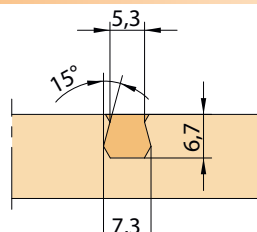
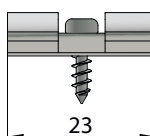
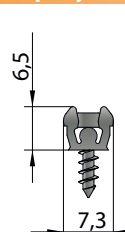

Fixation : Par vissage avec vis tête fraisée PH.

Avantages : Invisible, auto-serrant, démontable, pour assemblage de 0-90°.

Mise en œuvre : Avec toupie, défonceuse portative ou CNC avec les fraises originales queue d'aronde HM, fraisage toute longueur ou arrêté – peut se combiner avec KLIKpro.

Types de matériaux : Tous types de bois massif et panneaux bois reconstitués.

Applications : Meuble, agencement, fixation de moulure et pièces rapportées, décoratives, plafond.

Accessoires : Fraise queue d'aronde HM avec queue $\varnothing = 8$ mm | Réf. K046/F.
Vis tête ronde PH 3x13 mm | Réf. Z600.

Mise en œuvre



1) Fraiser



2) Visser



3) Positionner



3) Assembler les éléments

Fraise boule HM avec queue $\varnothing 8$ mm
Réf. K046/F



KLICKpro

Assembleur à queue d'aronde en 2 pièces, en polyamide

Réf. K060

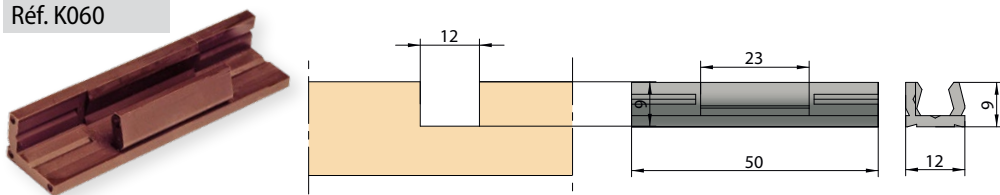

Fixation : Par vissage, clouage ou collage en direct sur la face ou dans une rainure.

Avantages : Invisible, auto-serrant, démontable, fonctionne avec KLICK ou sCLICK.

Mise en œuvre : Faire une feuillure ou une rainure à la toupie, usinage toute longueur ou arrêté. Se combine avec KLICK ou sCLICK.

Types de matériaux : Tous types de bois massif et panneaux bois reconstitués.

Applications : Fixation de moulure et pièces rapportées, décoratives, doublage.

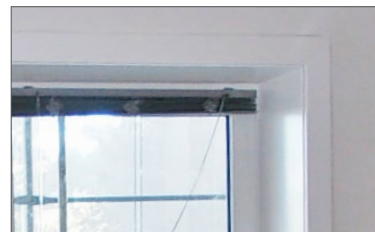

Moulure de finition, Kiecksee (DE)

Mise en œuvre



1) Fraiser



2) Visser

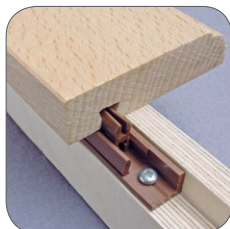

3) Assembler les éléments

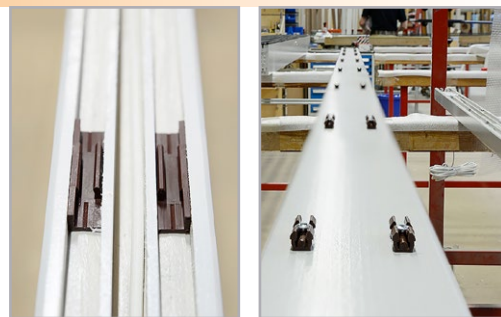

Habillages | Solarlux (DE)

miniKLICK

Assembleur à queue d'aronde en 2 pièces, en polyamide

Réf. K059

Astuce : humidifier la surface de collage pour une prise plus rapide.

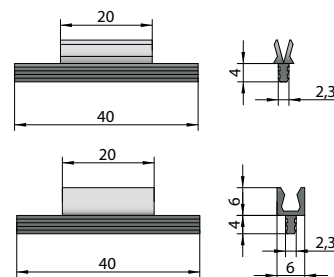
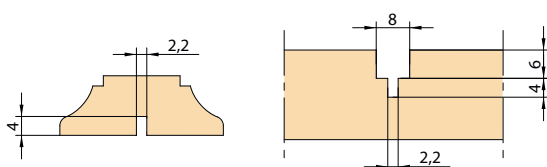
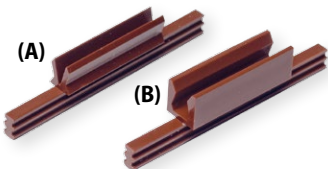

Fixation : Par collage du profil queue de sapin dans la rainure, avec la COLLE-KNAPP® PU+.

Avantages : Invisible, auto-serrant, démontable, peu d'encombrement.

Mise en œuvre : Avec la toupie et la fraise étagée originale KNAPP® suivant dimensions.

Types de matériaux : Tous types de bois massif et panneaux bois reconstitués.

Applications : Meuble, agencement, magasin, pour la fixation invisible de petites moulures décoratives, de parclose sur porte d'intérieur.

Accessoires : Fraise 120 mm pour arbre Ø = 30 mm | Réf. Z065; Outil de mise en place miniKLICK | Réf. K068; COLLE-KNAPP® PU+ | Réf. Z011.

Mise en œuvre



1) Fraiser



2) Encoller



3) Emboîter

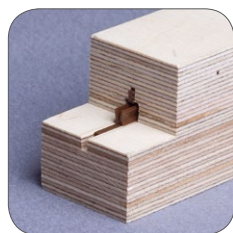

3) Assembler les éléments



Fraise 120

Réf. Z065



COLLE KNAPP® PU+

Réf. Z011

Portes et fenêtres

Sélection de projets références



Porte d'entrée THERMOSECUR,
noblesse GmbH & Co. KG,
www.thermosecur.de



EGE HOLZBAU GMBH & CO. KG
www.ege.de



▶▶▶ Contact

+33 (0)6 19 98 37 48
+49 (0)8106 / 99 55 99 0
+43 (0)7474 / 799 10
france@knapp-connectors.com

knapp-connectors.com/contacts



▶▶▶ Conseil

Notre équipe est à votre disposition pour répondre à toutes vos questions techniques ou commerciales. Retrouvez les coordonnées de votre interlocuteur sur :

knapp-connectors.com/conseil



Commande 24h/24
▶▶▶ online-store

Vous souhaitez être flexible et commander nos produits à tout moment? Notre KNAPP® online-store est ouvert 24h sur 24h pour vous.*

knapp-connectors.com/produits
* Non disponible en Suisse.



▶▶▶ Téléchargement

Téléchargez nos brochures actuelles, documents techniques, notices de montages après enregistrement sur notre site.

knapp-connectors.com/downloads



Invisible | Auto-serrant | Démontable



Le contenu technique évoqué dans cette brochure est valable jusqu'à parution d'une nouvelle version (toujours actualisée et téléchargeable sur internet). Ce document est la propriété exclusive de Knapp GmbH. Toute copie, reproduction, publication et aussi l'utilisation d'extraits sont soumis à autorisation écrite préalable de Knapp GmbH. Sauf erreurs, fautes d'impression ou modifications et réserves techniques. La vérification et l'adaptation des dessins, calculs ou tous détails techniques, en particulier les données statiques restent à la responsabilité des clients. Les calculs et dessins complémentaires édités par Knapp GmbH sont des propositions d'orientation et ne sont pas des garanties, les clients sont toujours tenus de vérifier ces données et de les adapter à leur cas de figure. Les photos présentes dans ce document sont disponibles sous format informatique sur demande à notre service marketing. Tous droits réservés. Copyright © 2017 by Knapp GmbH.



Knapp GmbH | Wassergasse 31 | A-3324 Euratsfeld | Tel. : +43 (0)7474 / 799 10 | Fax : +43 (0)7474 / 799 10 99

SARL Knapp GmbH | 1 A Rue du Stade | F-67880 Innenheim
Tel. : +33 (0)6 19 98 37 48 | E-Mail : france@knapp-connectors.com

KNAPP®
connectors.com