

# FIYU®

FAST 10  
FAST 14  
LOCK 14

## Assembleurs corps de meuble



patented by  
**KNAPP®**

### **LOCK'N FAST!**

Innovant - Astucieux - Connecteur d'idées ...



**KNAPP®**  
connectors.com

# FIYU® FAST 10

Assembleur pour corps de meuble et aménagements intérieurs



## Avantages du système :

- | Assemblage à emboîter sur base rainure et languette avec maintien dès l'engagement
- | Serrage parfait des pièces sans serre-joint ni presse
- | Ne ressort pas de son logement lors des manipulations avant montage
- | Montage rigide grâce aux 2 ergots latéraux
- | Empilage de panneaux possible
- | Invisible après montage
- | Reste démontable après emboîtement
- | Auto-serrant
- | Reprend des charges dans 3 directions
- | Possibilité de verrouillage optionnel

**1** FIYU® FAST – pièce mâle

**2** Plat anti-collision

**3** Arête coupante

**4** Ergots de guidage et maintien

**5** Clip de serrage

**6** FIYU® FAST – pièce femelle

**7** Arête coupante

**8** Encoche de clipsage

**9** Fentes d'engagement des ergots

**10** Vis pointeau (option)



FIYU FAST

## FIYU® FAST 10

Réf. K860

+ Vis pointeau M5x13 en option  
| Réf. K857

**NEW**

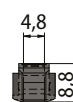
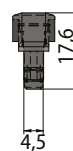
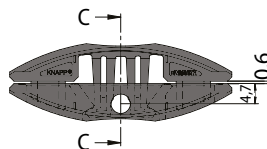
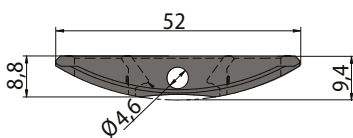
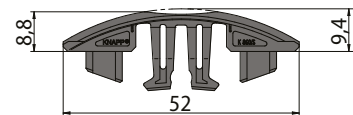

### Coupe C-C

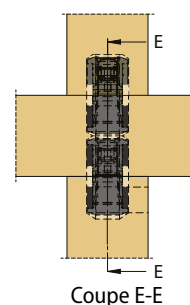
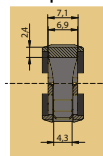

### Coupe E-E

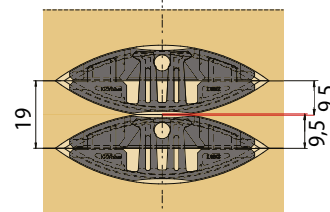

| Épaisseur de matériau :  $\geq 12$  mm

| Rainures 7/10 mm

## Mise en œuvre



Assemblage de panneaux en face à face sur un montant central ou pour des épaisseurs à partir de 12 mm.



1 Insérer les pièces l'une en face de l'autre dans les rainures à épaulement.



2 Positionner les éléments.



3 Emboîter en exerçant une pression.

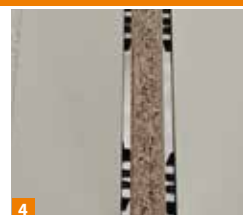

4 Assemblage des éléments avec ou sans colle.

# FIYU® FAST 14

Assembleur pour corps de meuble et aménagements intérieurs

## Avantages du système :

- | Assemblage à emboîter sur base rainure et languette avec maintien dès l'engagement
- | Serrage parfait des pièces sans serre-joint ni presse
- | Ne ressort pas de son logement lors des manipulations avant montage
- | Montage rigide grâce aux 2 ergots latéraux
- | Empilage de panneaux possible
- | Invisible après montage
- | Reste démontable après emboîtement
- | Auto-serrant
- | Reprend des charges dans 3 directions
- | Possibilité de verrouillage optionnel

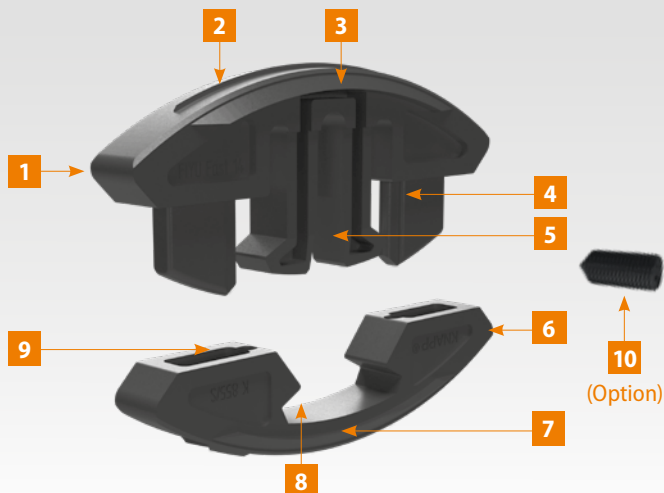

**1** FIYU® FAST – pièce mâle

**2** Arête de maintien

**3** Arête coupante

**4** Ergots de guidage et maintien

**5** Clip de serrage

**6** FIYU® FAST – pièce femelle

**7** Arête coupante

**8** Encoche de clipsage

**9** Fentes d'engagement des ergots

**10** Vis pointeau (option)



## FIYU® FAST 14

Réf. K855

+ Vis pointeau M6x12 en option  
| Réf. Z428

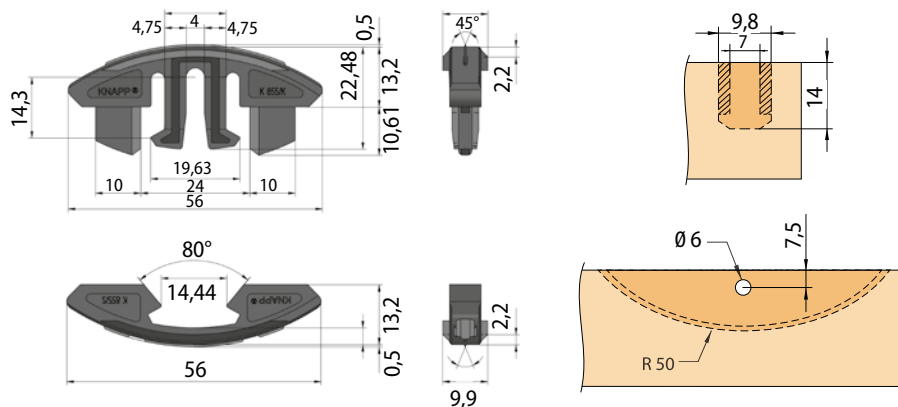

| Épaisseur de matériau :  $\geq 16$  mm

| Rainures 7/14 mm

## Mise en œuvre



**1** Assemblage sur coupe droite, démontable ou sécurisé par collage complémentaire ou vis pointeau.



**2** Le verrouillage par vis pointeau permet de sécuriser l'assemblage tout en laissant la possibilité de démontage et remontage.



**3** Assemblage en coupe d'onglet 45° (aide au collage)

# FIYU® LOCK 14

Assembleur pour corps de meuble et aménagements intérieurs

Assembleur 2 en 1!  
(à emboîter ou coulisser)

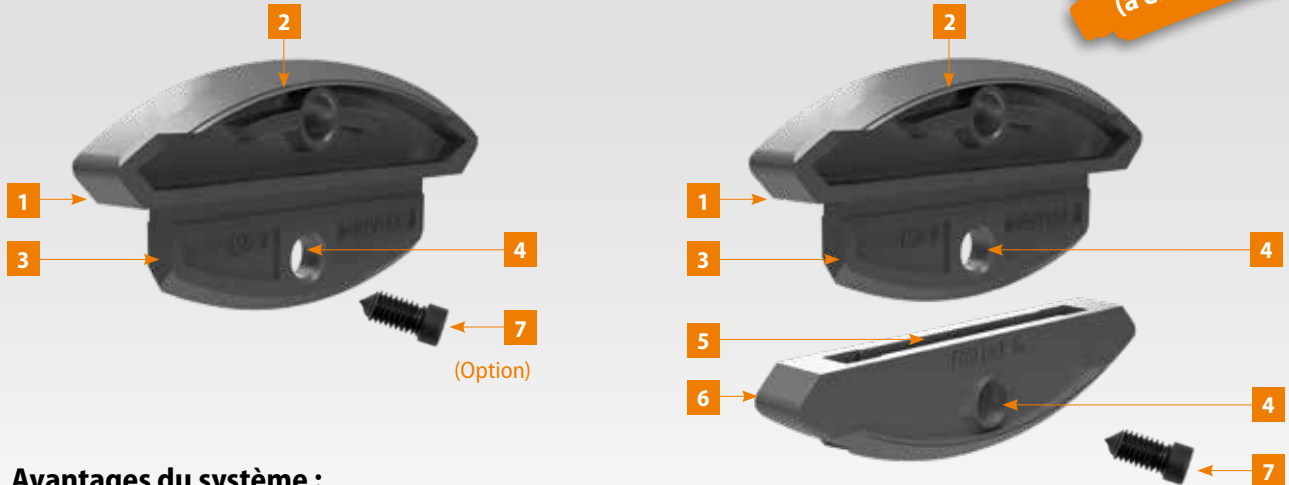

## Avantages du système :

- Pour une épaisseur de matériau  $\geq 16$  mm
- Système 2 en 1, jonction par emboîtement ou coulisage
- Montage sécurisé par la vis pointeau
- Insertion de tablettes fixes, par coulisage après montage du corps de meuble
- Démontage et remontage sans dommage

- 1 FIYU® LOCK – pièce mâle
- 2 Arête coupante
- 3 Languette épaisseur 3,6 mm
- 4 Perçage pour fixation optionnelle
- 5 Rainure de clipsage 4 mm en forme de lamelle
- 6 FIYU® LOCK – pièce femelle
- 7 Vis pointeau M5x13 mm (option)



### FIYU® LOCK 14

Réf. K859

= FIYU® LOCK pièces mâle + femelle  
| Réf. K856/A + Réf. K856/S

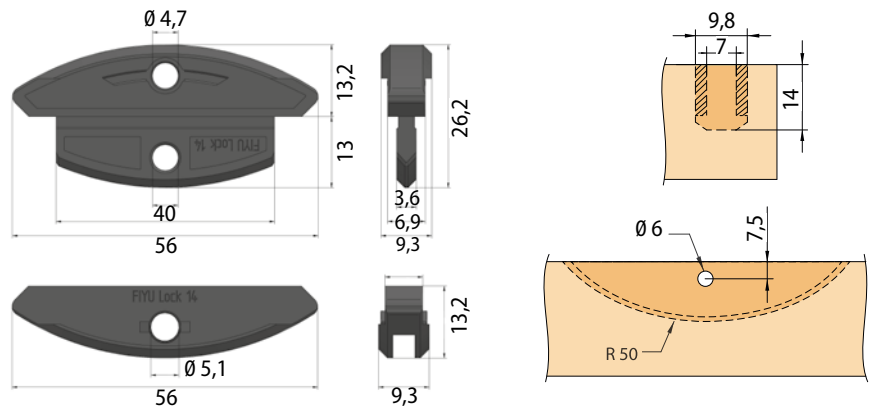

### FIYU® LOCK 14 mâle

Réf. K856/S

= FIYU® LOCK pièce mâle | Réf. K856/S

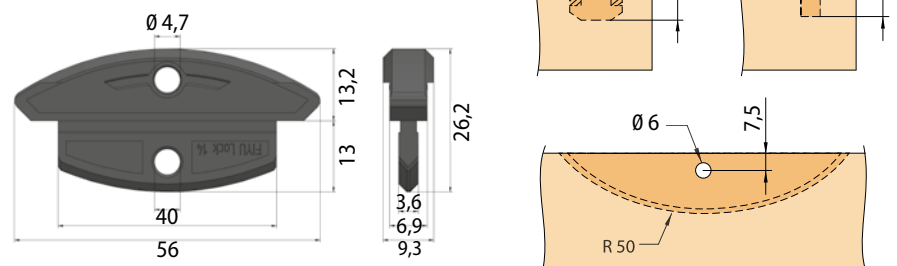
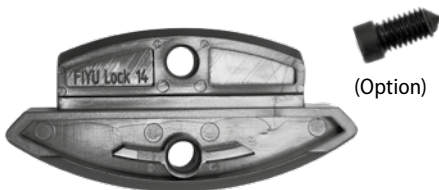

- Épaisseur de matériau :  $\geq 16$  mm
- Rainures 7/14 mm

## Assembleurs pour corps de meuble et aménagements intérieurs

<b>Applications :</b>	Pour les éléments de corps de meuble, les tablettes fixes, jonctions en coupe d'onglet et les montants intermédiaires, ou pour la fixation d'habillages, de caches amovibles et de moulures en applique.
<b>Avantages :</b>	Invisible, auto-serrant, démontable et remontable sans dommage, résistant de suite.
<b>Types de matériaux :</b>	Tous types de bois et matériaux bois reconstitués, FIYU® LOCK 14 et FIYU® FAST 14 à partir de 16 mm d'épaisseur et FIYU® FAST 10 à partir d'une épaisseur de 12 mm.
<b>Mise en oeuvre :</b>	Réaliser des rainures aux dimensions recommandées avec une CNC ou une fraiseuse à lamelle portable.
<b>Fixation :</b>	Engager les pièces FIYU dans les rainures et clipser les éléments à assembler.
<b>Accessoires :</b>	Vis pointeau FIYU® 6x12 mm (pour FIYU® FAST 14)   Réf. Z428, Vis pointeau M5x13 mm (pour FIYU® LOCK 14 et FIYU® FAST 10)   Réf. K857, Clé Allen 5 avec tête sphérique   Réf. K647

### Mise en œuvre FIYU® FAST 10 + FIYU® FAST 14



Assembleur pour jonctions en coupes droites.



Assembleur pour jonctions en coupes d'onglets.

FIYU® FAST, disponible en deux tailles (T. 14 et T. 10), est un assembleur de corps de meubles auto-serrant qui offre la possibilité de liaisonner des panneaux à 90° ou sur coupes. La mise en œuvre s'effectue par simple insertion radiale des pièces à la main dans les rainures à épaulement. En suite, le montage des éléments se réalise par clipsage de face en exerçant une légère pression manuelle. L'assemblage reste démontable mais peut être sécurisé à l'aide d'une vis pointeau à visser par le côté. Le système peut également être utilisé comme aide au collage.

FIYU® FAST 10 - permet la jonction de panneaux montés en face à face sur un montant central et l'assemblage sur des matériaux à partir d'une épaisseur de 12 mm.

### Mise en œuvre FIYU® LOCK



Assemblage d'angles.



FIYU® LOCK a, suivant sa configuration, la particularité de permettre la réalisation de 2 types d'assemblage.

Mis en oeuvre avec les pièces mâles et femelles il permet la réalisation d'assemblages par emboîtement, la vis pointeau a un rôle de tirage et de verrouillage de l'assemblage.

Lors d'une utilisation de la pièce mâle seule, la mise en oeuvre se fait d'un côté dans une rainure à épaulement et de l'autre dans une rainure simple de 4 mm. Le montage des éléments peut se faire de face ou par coulissage entre 2 pièces fixes par exemple. L'assemblage peut être sécurisé à l'aide d'une vis pointeau.

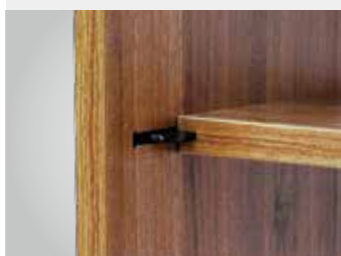

Insertion de tablettes entre montants fixes.



### Machines recommandées

Tous les assembleurs FIYU® peuvent être usinés sur machine à commandes numériques. Il en résulte une plus grande précision et un gain de temps considérable en production et pour l'assemblage des éléments. Une fraiseuse à lamelle portable peut également être utilisée pour des mises en œuvre artisanale ou sur chantier.



PARTENAIRE

### Assembleur plastique à emboîter

Réf. K060

FIYU® FAST 10

Rainures 7/10 mm

NEW



T. 10

- Invisible, auto-serrant, démontable, résistant de suite.
- Pour l'agencement, le meuble et pour des éléments décoratifs à partir de 12 mm d'épaisseur.
- Fixation par insertion radiale dans une rainure à épaulement.

### Assembleur plastique à emboîter

Réf. K855

FIYU® FAST 14

Rainures 7/14 mm

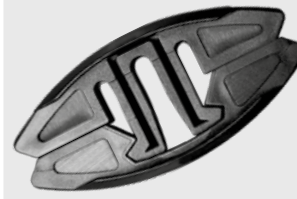

T. 14

- Invisible, auto-serrant, démontable, résistant de suite.
- Pour l'agencement, le meuble et pour des éléments décoratifs à partir de 16 mm d'épaisseur.
- Fixation par insertion radiale dans une rainure à épaulement.

### Assembleur plastique à emboîter

Réf. K856

FIYU® LOCK 14 – single

Rainures 7/14 mm

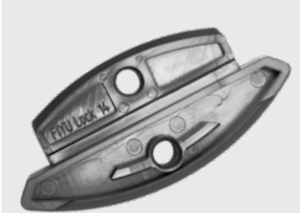

T. 14

- Invisible, auto-serrant, démontable, résistant de suite.
- Pour l'agencement, le meuble, l'insertion de tablettes fixes entre montants.
- Fixation par insertion radiale dans une rainure à épaulement et une rainure droite.

### Assembleur plastique à emboîter

Réf. K859

FIYU® LOCK 14 – garniture

Rainures 7/14 mm



T. 14

- Invisible, auto-serrant, démontable, résistant de suite.
- Pour l'agencement, le meuble et pour des éléments décoratifs à partir de 16 mm d'épaisseur.
- Fixation par insertion radiale dans une rainure à épaulement.

Autes solutions Knapp® sur base lamelle ép. 4 mm, à voir sur sur le site [www.knapp-connectors.com/fr](http://www.knapp-connectors.com/fr) :

### Assembleur plastique à emboîter

Réf. K058

FAST 20

Rainures 4/13 mm

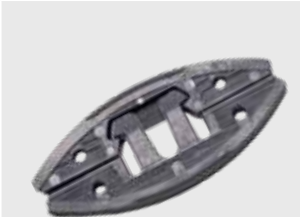

T. 20

- Emboitement de face, invisible, auto-serrant, démontable, résistant de suite.
- Pour l'agencement, le meuble, les caches volets roulants, habillages, fixations de cache amovibles et moulures en applique.
- Fixation en frappant les pièces avec un chasse clou, en suivant le rayon du fraisage, maintien seul grâce à ses arrêtes coupantes latérales – collage optionnel.

### Assembleur zamak à coulisser

Réf. K026

METAL 20

Rainures 4/13 mm

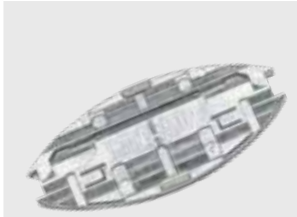

T. 20

- Invisible, auto-serrant, démontable, avec languette/butée d'arrêt, résistant de suite.
- Pour l'agencement, le meuble, les collages d'angles ou de coupe sans serre-joint.
- Fixation par vissage des vis tête ronde incluses.

### Assembleur zamak à coulisser

Réf. K049

SILVER 20

Rainures 4/13 mm

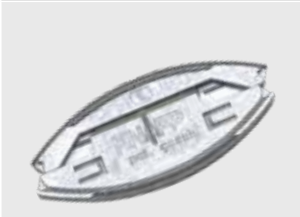

T. 20

- Invisible, auto-serrant, démontable, avec languette/butée d'arrêt, résistant de suite.
- Pour l'agencement, le meuble, les collages d'angles ou de coupes sans serre-joint.
- Fixer en frappant les pièces avec un chasse clou, en suivant le rayon du fraisage, maintien seul grâce à ses arrêtes coupantes latérales.

### Assembleur à coulisser en plastique (PRV)

Réf. K023

CHAMP 20

Rainures 4/13 mm



T. 20

- Invisible, auto-serrant, démontable.
- Pour l'agencement, le meuble, les collages d'angles ou de coupes sans serrage.
- Pour meubles, agencements, magasins, collages d'angles ou de coupes sans serrage.

### Assembleur plastique à coulisser

Réf. K053

SUNNY 20

Rainures 4/13 mm



T. 20

- Invisible, auto-serrant avec verrouillage automatique, résistant de suite.
- Pour le meuble, aide au collage pour les coupes ou les angles sans serre-joint.
- Fixation en frappant les pièces avec le chasse clou, en suivant le rayon du fraisage, maintien seul grâce à ses arrêtes coupantes latérales – collage optionnel.

### Symboles :

- Assemblage bois
- Montage vertical
- Invisible
- Pré-montage en atelier
- Mise en œuvre à fleur
- Sans serre-joint

TÉLÉCHARGEMENTS  
NEWSLETTER



SITE WEB

Knapp GmbH | Wassergasse 31 | A-3324 Euratsfeld | Tel.: +43 (0)7474 / 799 10 | Fax: +43 (0)7474 / 799 10 99

Knapp GmbH | Distribution France et pays francophones | 20 rue des Fleurs | F-67880 Innenheim  
Tel.: +33 (0)3 88 48 17 87 | E-Mail : [france@knapp-connectors.com](mailto:france@knapp-connectors.com) | [www.knapp-connectors.com/fr](http://www.knapp-connectors.com/fr)

online-store

**KNAPP**<sup>®</sup>  
connectors.com