

Connecteur d'idées ...

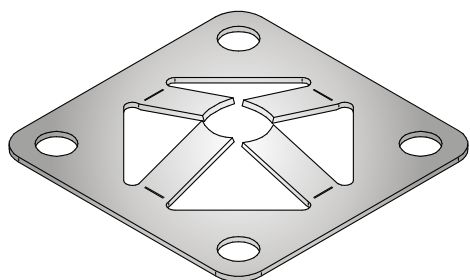

Ruckzuck 60x60 mm pour filetage M12

Ruckzuck 80x80 mm pour filetage M16

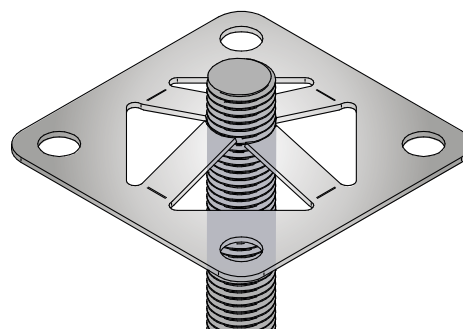

Ruckzuck 60x60 mm avec tige filetée M12

Ruckzuck 80x80 mm avec tige filetée M16

Exemple d'application : ancrage mur ossature bois

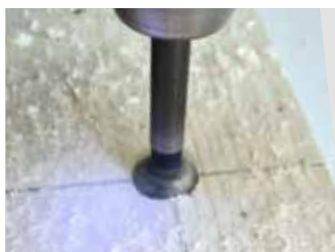

Perçage de la semelle d'assise.



Vissage des inserts M12 ou M16.



Perçage traversant de la lisse basse.



Vissage de la tige filetée dans l'insert.

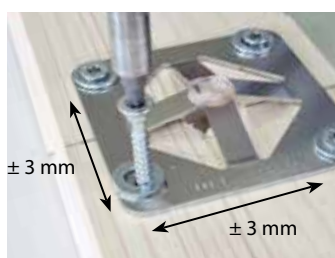

Positionnement et vissage de la platine RUKZUCK®.



Emboîtement des éléments sur chantier.

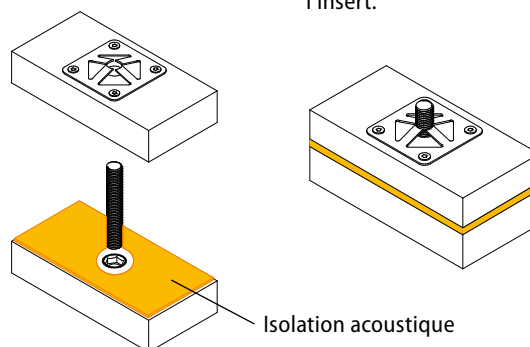

Exemple d'application : fixation de poteau



Pré-perçage et montage de la platine RUKZUCK® avec WALCO® 80 en bout de poteau.



Fixation de la tige filetée dans le béton.



Emboîtement du poteau sur la tige filetée.



Réglage de la hauteur à l'aide de l'écrou.

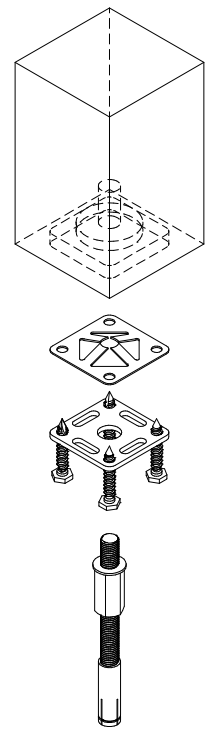

Exemple d'application : fixation d'une lisse basse directe sur béton



Fixation de la tige filetée dans le béton et si un réglage est souhaité, vissage de la ferrure WALCO® 80 M16 soudé.



Réglage hauteur et de niveau.



Emboîtement de la lisse.



Frapper pour mettre en butée.



RUKZUCK® monté.

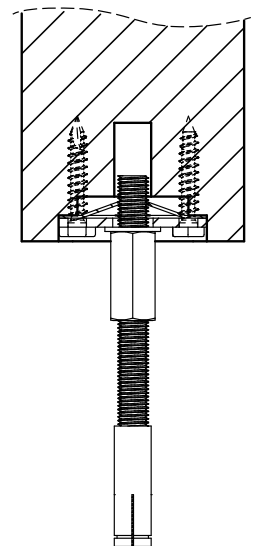
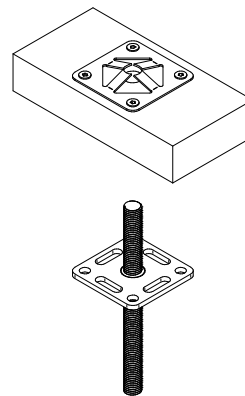

patent pending
KNAPP®

RUKZUCK® fait l'objet d'une demande de brevet.